

**Manuel de transmission électronique
du reporting titre par titre des
établissements de crédit
Données sur le bilan - BBS**

Sommaire

1	Introduction	3
2	Transmission.....	4
2.1	Attribution du nom du fichier.....	4
2.2	Moyen de transmission	5
3	Visualisation du schéma XML pour le reporting titre par titre	6
3.1	Entête	6
3.1.1	Les attributs.....	7
3.1.2	La branche Header.....	7
3.2	Ligne du bilan.....	9
3.2.1	Actifs	12
3.2.2	Passif	18
4	Format des variables dans le fichier XML.....	26
1	Introduction	3
2	Transmission.....	4
2.1	Attribution du nom du fichier.....	4
2.2	Moyen de transmission	5
3	Visualisation du schéma XML pour le reporting titre par titre	6
3.1	Entête	6
3.1.1	Les attributs.....	7
3.1.2	La branche Header.....	7
3.1.3	Ligne du bilan.....	10
3.1.4	Titres identifiés par un numéro ISIN.....	12
3.1.5	Titres identifiés par un numéro autre que l'ISIN.....	14
4	Format des variables dans le fichier XML.....	17

1 Introduction

Ce guide indique les caractéristiques techniques qui devront être utilisées pour la transmission informatique des données du reporting titre par titre relatif aux données sur le bilan des établissements de crédit

Les instructions relatives à la collecte sont décrites dans les documents Instructions et Rapport relatifs au reporting titre par titre relatif aux données sur le bilan des établissements de crédit.

L'objet de ce document est de décrire les principes généraux du reporting **adaptés** au format XML pour le ~~du~~ reporting titre par titre relatif aux données sur le bilan des établissements de crédit. Le schéma XML et une documentation technique sont disponibles au téléchargement sur le site **Internet** de la BCL. Il est important de retenir que la conception informatique du reporting XML est basée sur une structure arborescente.

Les données à rapporter doivent satisfaire ~~des~~ **aux** contrôles généraux de format ou d'appartenance à des listes de codes **spécifiés**. Les possibilités de codes dépendent aussi de l'endroit où se situe la donnée dans l'arborescence du schéma.

Le schéma inclut des contraintes de format sur les données, mais ne précise pas nécessairement la validité d'un code respectant le format. Les nomenclatures doivent être respectées ainsi que les règles définies dans le présent document.

2 Transmission

2.1 Attribution du nom du fichier

La structure du nom du fichier est la suivante:

TPTBBS_aaaamm_Rrrrrrrr_Dddddddd_aaaammdd_nnn

où :

- TPT (Titre Par Titre) identifie la collecte titre par titre
- BBS (Bank Balance Sheet) identifie les données du bilan des banques
- aaaamm représente l'année et le mois auxquels les données se réfèrent
- R identifie le type de reporter
Le reporter est l'organisme qui envoie les données. Les banques doivent utiliser la lettre B.
- rrrrrrrr permet d'identifier le reporter
Les numéros d'identification sont ceux attribués par la CSSF. Les chiffres à gauche sont égaux à 0.
Exemple: la banque no 999 est identifiée par 000000999.
- D identifie le type de déclarant
Le déclarant est l'organisme auquel se réfèrent les données. Les banques doivent utiliser la lettre B.
- dddddddd permet d'identifier le déclarant
Les numéros d'identification sont ceux attribués par la CSSF. Les chiffres à gauche sont égaux à 0.
Exemple: la banque no 999 est identifiée par 000000999.
- aaaammdd est la date de création du fichier
- nnn est le numéro de séquence du fichier
Le numéro de séquence permet de distinguer les fichiers créés le même jour pour le même reporting. A noter que le numéro de séquence du fichier recommence à 001 chaque jour; le numéro 000 n'est pas utilisé.

Exemple 1:

TPTBBS_201006_B000000999_B000000999_20100714_001.xml correspond au premier fichier créé le 14 juillet 2010, envoyé par l'établissement de crédit numéro 999 dont les données se réfèrent à l'établissement de crédit 999 pour le mois de juin 2010.

2.2 Moyen de transmission

La BCL accepte l'utilisation des chemins de transmission électronique actuels offerts par Cetrel et Finesti, mais reste ouverte à l'analyse de tout nouveau moyen de transmission télématique sécurisé qui sera proposé, ~~en commun~~ par ~~la BCL et~~ les déclarants ~~en accord~~ avec la BCL.

3.1.1 Les attributs

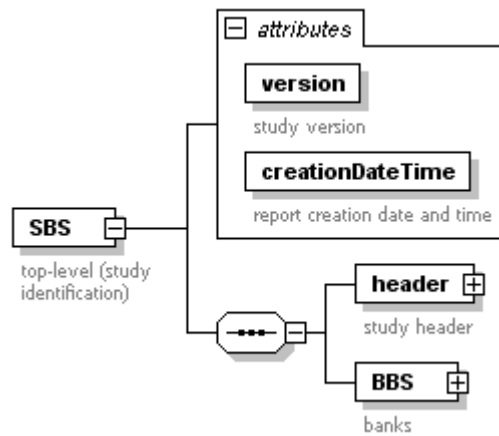

L'attribut (*version*) identifie la version du schéma XML utilisé pour le reporting.
 L'attribut (*creationDateTime*) identifie la date et l'heure de création du rapport.

3.1.2 La branche Header

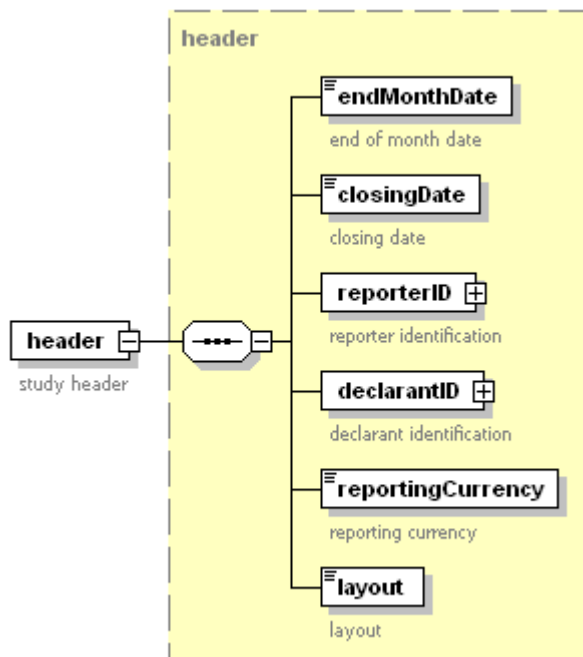

La date de fin de mois de référence (*endMonthDate*) correspond au dernier jour du mois auquel se rapportent les données.

La date de clôture (*closingDate*) correspond à la date à laquelle sont établies les données.

Exemple:

Ainsi, à titre d'exemple, pour le reporting TPT d'octobre 2010:

- la date de fin de mois est le 31.10.2010
- la date de clôture est par exemple le 29.10.2010

En effet, le 31 octobre 2010 étant un dimanche, les données sont en principe établies le dernier jour ouvrable précédant le 31 octobre 2010.

Les identifications du reporter (*reporterID*) et du déclarant (*declarantID*) comportent chacune le type de numéro d'identification (*type*) et le numéro d'identification (*code*).

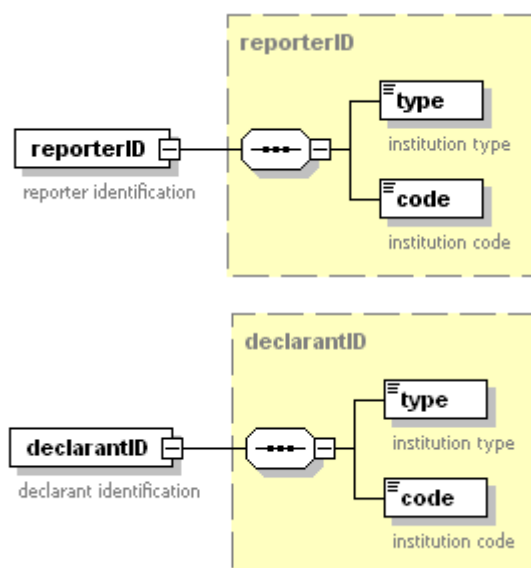

L'association des types de numéros et des valeurs autorisées sont:

Type de	Code
23	Numéro attribué par la CSSF pour les banques

La devise de reporting (*reportingCurrency*) doit être la devise dans laquelle sont libellés les comptes - c'est-à-dire la devise du bilan de l'établissement de crédit.

Le layout (*layout*) indique le numéro de version du rapport titre par titre. Le rapport titre par titre qui entrera en vigueur en mars 2012 ~~juin 2010~~ sera la troisième ~~seconde~~ version, ce qui implique qu'il s'agit du layout «24».

3.1.33.2 Ligne du bilan

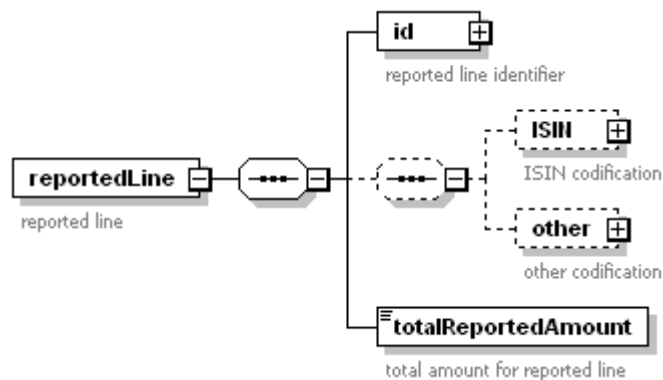

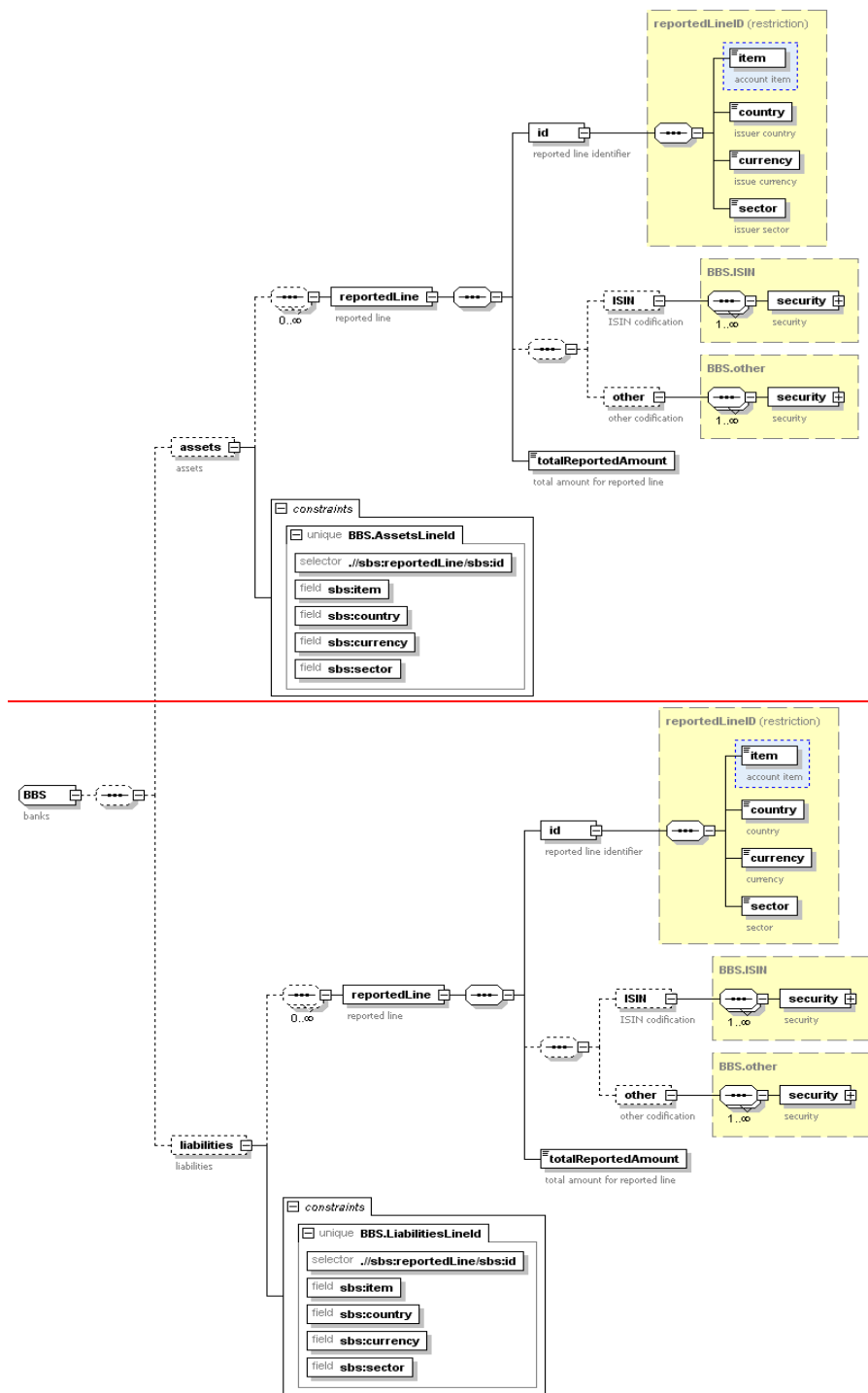

La ligne du bilan (*reportedLine*) est identifiée par la rubrique comptable (*item*), le pays (*country*), la devise (*currency*), le secteur (*sector*).

Dans le schéma XML, le fait de se trouver dans la branche «actifs» (*assets*) ou «passifs» (*liabilities*) restreint le choix de la rubrique comptable (*item*).

Identification de la ligne du bilan:

- la rubrique comptable (*item*) prend la valeur:
 - «1» dans le cas de l'actif (*assets*)
 - «2» dans le cas du passif (*liabilities*)
- le pays doit être codé sur deux caractères XX
- la devise doit être codée sur trois caractères XXX
- le secteur doit être codé sur cinq caractères 90000

Il y a lieu de se référer aux instructions relatives au reporting titre par titre relatif aux données sur le bilan et de n'utiliser que les rubriques comptables ainsi que les codes pays, devise, et secteur exigés pour le reporting titre par titre relatif aux données sur le bilan.

Le montant total rapporté (*totalReportedAmount*) correspond à la somme des montants (*reportedAmount*) des titres individuels inscrits au bilan sous un même identifiant de ligne du bilan. Il est exprimé dans la devise de reporting du bilan (*reportingCurrency*).

Les développements des branches «ISIN» et «Other» sont présentés dans les paragraphes suivants. Ces développements suivent les mêmes schémas pour les actifs (*assets*) et pour les passifs (*liabilities*). ~~Dans la suite du document, une seule branche est présentée. Cependant, les valeurs acceptées à l'actif peuvent être distinctes de celles acceptées au passif.~~

3.2.1 Actifs

3.1.43.2.1.1 Titres identifiés par un code numéro ISIN

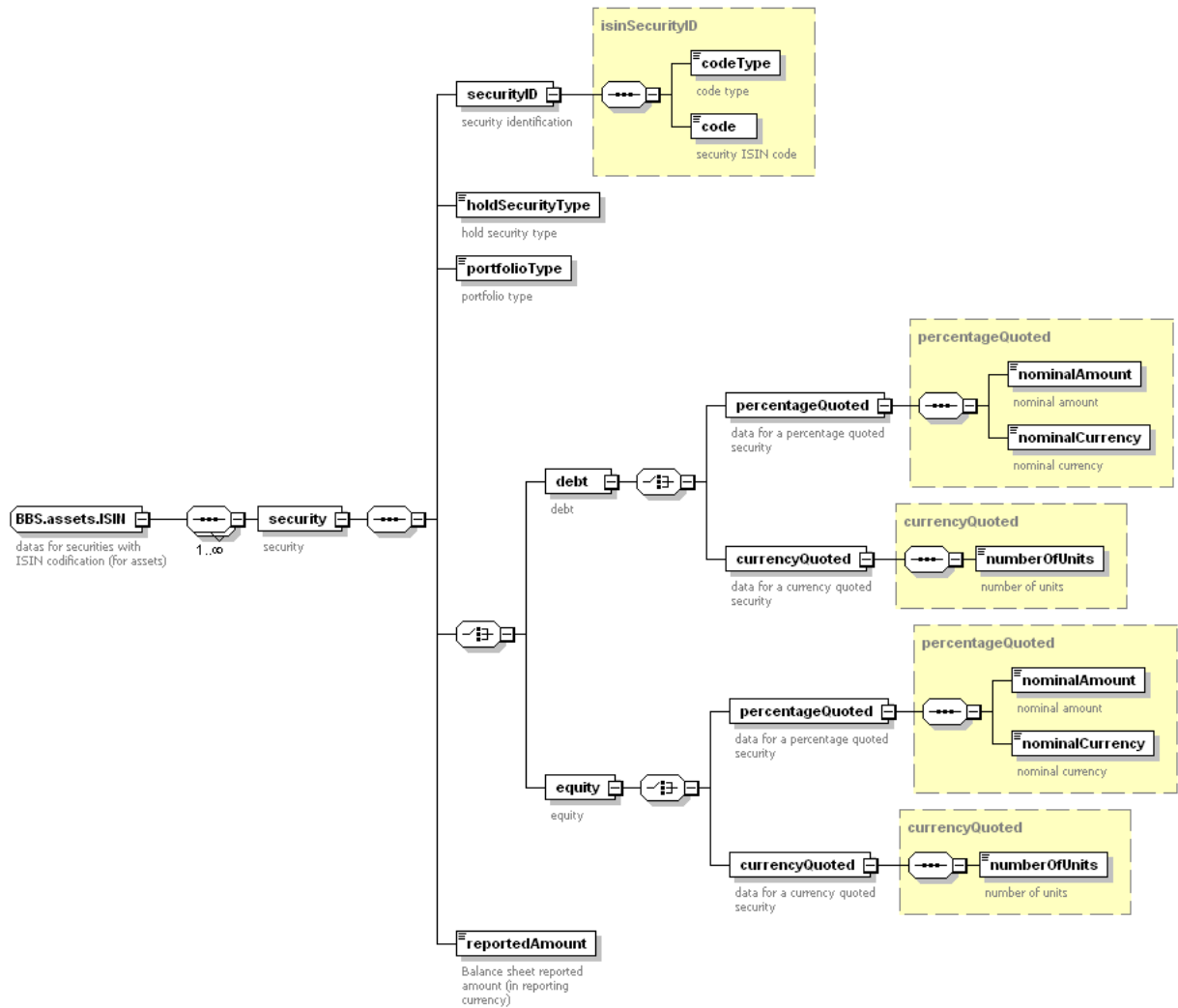

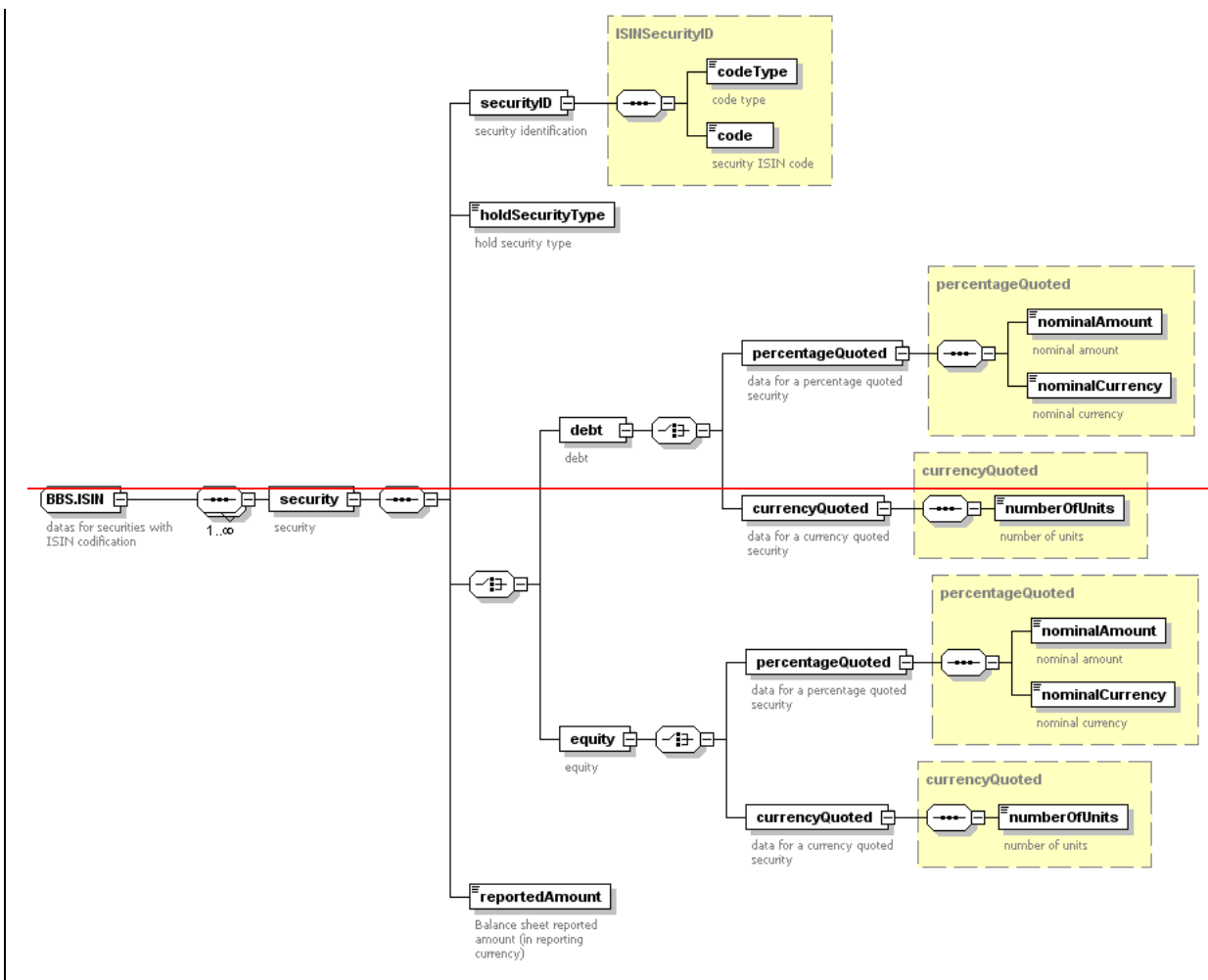

Dans le cas des titres identifiés par un **code numéro-ISIN**, l'identification du titre (*securityID*) est composée du:

- type de code (*codeType*) qui prend obligatoirement la valeur 1
- du code **du numéro-ISIN**.

Le **numéro-code** ISIN doit satisfaire un format (2 lettres, 9 caractères alphanumérique et 1 chiffre) dont le contrôle est effectué au travers du schéma XML. Ce **code numéro-ISIN** doit aussi satisfaire un contrôle via sa clé.

Le type de détention (*holdSecurityType*):

- à l'actif, le type de détention ne peut prendre que les valeurs:
 - 01



- 02
- 03

Le type de portefeuille (*PortfolioType*):

- à l'actif, le type de portefeuille ne peut prendre que les valeurs:
 - 01
 - 02
 - 03
 - 04
 - 05

Le capital nominal (*nominalAmount*) est exprimé dans la devise du nominal (*nominalCurrency*) qui suit la codification ISO 4217.

Le nombre d'unités (*numberOfUnits*) correspond au nombre de titres individuels, indépendamment des quotités de négociation.

Le montant rapporté (*reportedAmount*) est exprimé dans la devise du bilan (*reportingCurrency*). Ce montant est toujours positif.

3.2.1.2 Titres non identifiés par un code ISIN

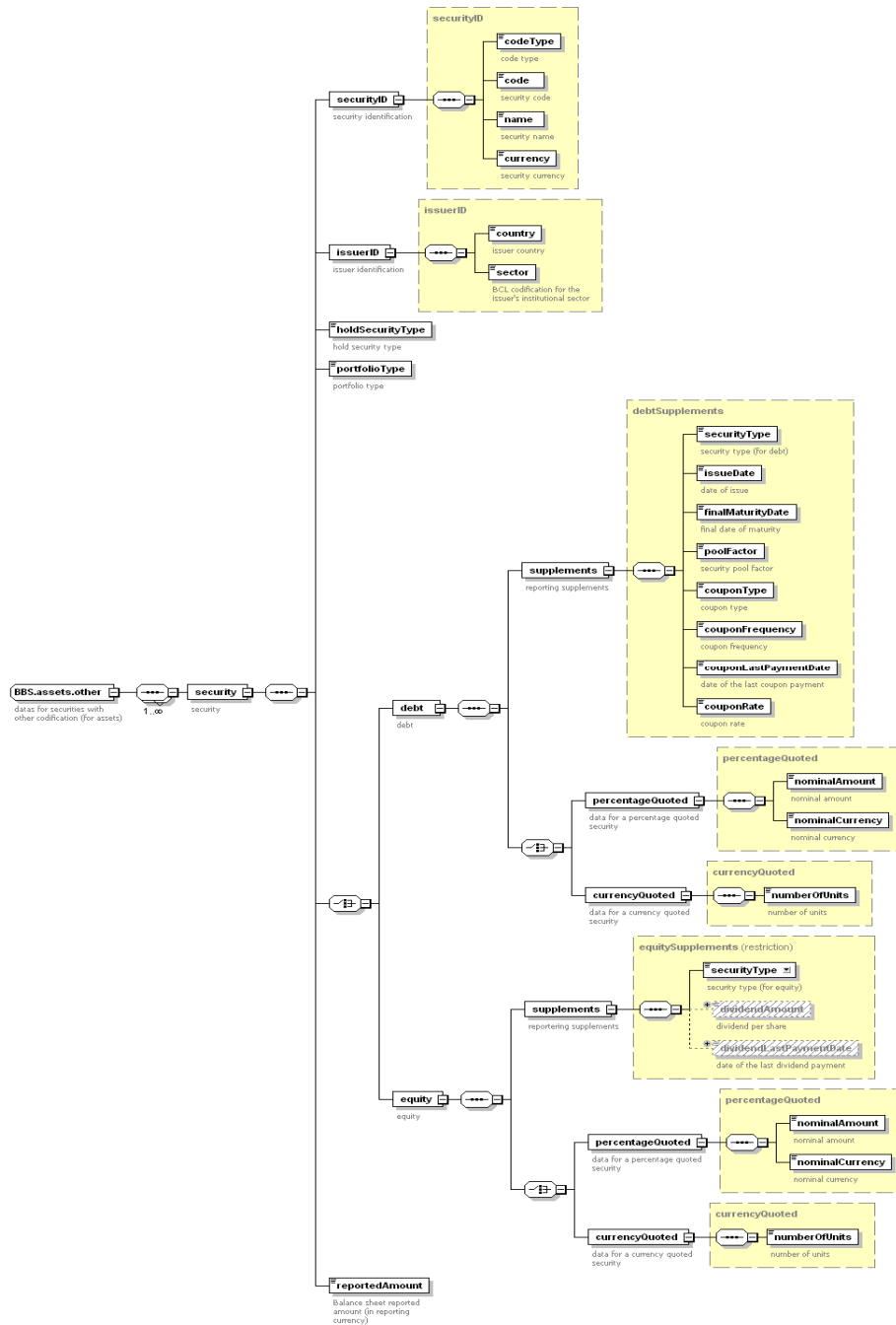

Dans le cas des titres identifiés par un code autre que le code ISIN, l'identification du titre (*securityID*) est composée du:

- type de code (*codeType*) qui prend obligatoirement la valeur 2
- du code interne utilisé par le déclarant pour identifier le titre (*code*)
- du nom du titre (*name*)

- de la devise du titre (*currency*).

Les caractéristiques de l'émetteur (*issuerID*) sont:

- le pays de l'émetteur
Le code du pays de résidence de l'émetteur du titre doit suivre la codification ISO 3166, complétée par les codes déterminés par la BCL pour les institutions supranationales dans le document «Définitions et concepts pour le reporting statistique des établissements de crédit».
Il importe de noter que l'utilisation du code «XX» Non ventilé est interdite.
- le secteur économique de l'émetteur
Le code du secteur économique de l'émetteur doit suivre la classification reprise dans la liste qui figure 5 dans le document «Définitions et concepts pour le reporting statistique des établissements de crédit».
Il importe de noter que l'utilisation du code «90000» Non ventilé est interdite.

Le type de détention (*holdSecurityType*):

- à l'actif, le type de détention ne peut prendre que les valeurs:
 - 01
 - 02
 - 03

Le type de portefeuille (*PortfolioType*):

- à l'actif, le type de portefeuille ne peut prendre que les valeurs:
 - 01
 - 02
 - 03
 - 04
 - 05

Les données complémentaires pour la branche des titres de créance (*debt*):

- Le type de titre (*SecurityType*) prend obligatoirement la valeur F.33 pour la branche des titres de créance (*debt*)
- La date d'émission (*issueDate*) doit être antérieure à la date de maturité finale (*finalMaturityDate*)

- Le «*pool factor*» prend une valeur supérieure ou égale à 0. Lorsque les intérêts courus sont inclus, il est possible que le «*pool factor*» prenne une valeur supérieure à 1. Sa valeur diminue au fur et à mesure des remboursements jusqu'à 0 à l'échéance finale. Lorsque le «*pool factor*» ne s'applique pas à un titre de créance, la valeur par défaut à renseigner est 1.
- Lorsqu'aucun paiement de coupon n'est survenu, la date de paiement du dernier coupon (*couponLastPaymentDate*) est la date d'émission.
- Le taux du coupon (*couponRate*) est celui en vigueur à la date du reporting.

Les données complémentaires pour la branche des titres de participation (*equity*):

- Le type de titre (*SecurityType*) peut prendre les valeurs
 - F.511 pour les actions cotées
 - F.512 pour les actions non cotées
 - F.52 pour les parts d'OPC

~~Le type de détention (*holdSecurityType*) est différent suivant son inscription à l'actif ou au passif.~~

~~• à l'actif, le type de détention ne peut prendre que les valeurs:~~

- ~~–01~~
- ~~–02~~
- ~~–03~~

~~• au passif, le type de détention ne peut prendre que les valeurs~~

- ~~–04~~
- ~~–05~~

Le capital nominal (*nominalAmount*) est exprimé dans la devise du nominal (*nominalCurrency*) qui suit la codification ISO 4217.

Le nombre d'unités (*numberOfUnits*) correspond au nombre de titres individuels, indépendamment des quotités de négociation.

Le montant rapporté (*reportedAmount*) est exprimé dans la devise du bilan (*reportingCurrency*). Ce montant est toujours positif.

3.2.2 Passif

3.2.2.1 Titres identifiés par un code ISIN

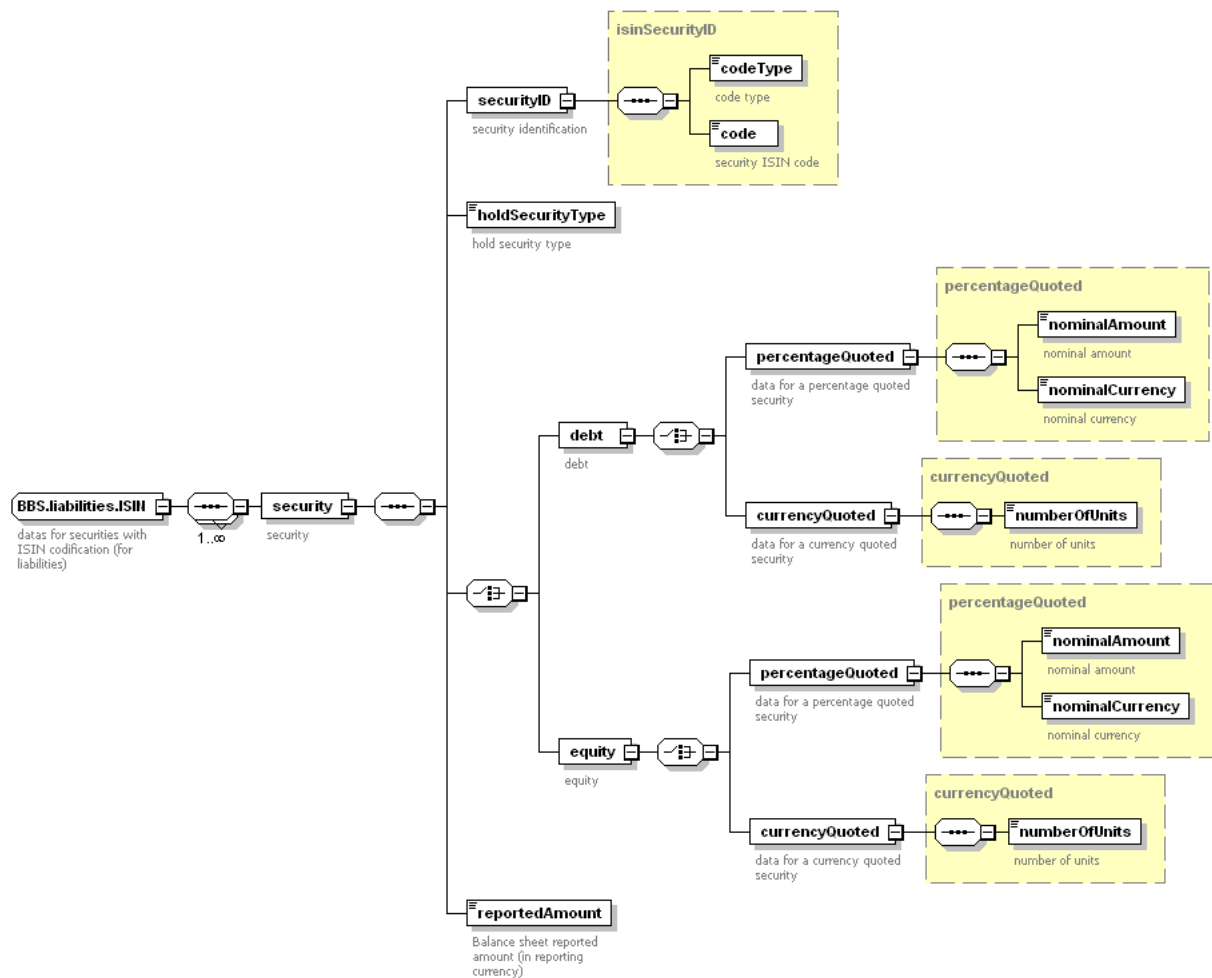

Dans le cas des titres identifiés par un code ISIN, l'identification du titre (*securityID*) est composée du:

- type de code (*codeType*) qui prend obligatoirement la valeur 1
- du code ~~du numéro~~-ISIN.



Le code ISIN doit satisfaire un format (2 lettres, 9 caractères alphanumérique et 1 chiffre) dont le contrôle est effectué au travers du schéma XML. Ce code ISIN doit aussi satisfaire un contrôle via sa clé.

Le type de détention (*holdSecurityType*):

- au passif, le type de détention ne peut prendre que les valeurs
 - 04
 - 05

Le capital nominal (*nominalAmount*) est exprimé dans la devise du nominal (*nominalCurrency*) qui suit la codification ISO 4217.

Le nombre d'unités (*numberOfUnits*) correspond au nombre de titres individuels, indépendamment des quotités de négociation.

Le montant rapporté (*reportedAmount*) est exprimé dans la devise du bilan (*reportingCurrency*). Ce montant est toujours positif.

3.1.5 Titres identifiés par un numéro autre que l'ISIN

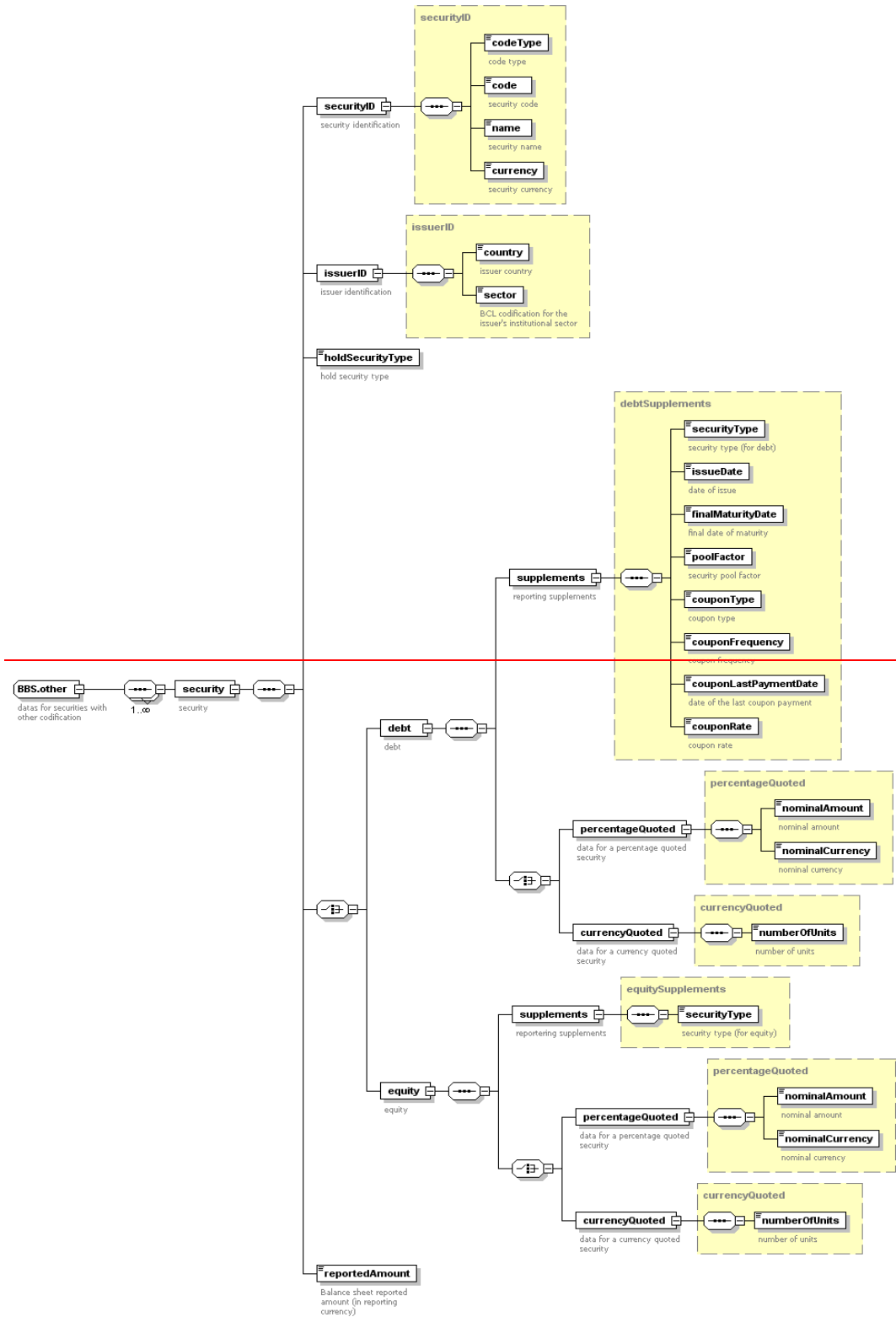

3.2.2.2 Titres non identifiés par un code ISIN

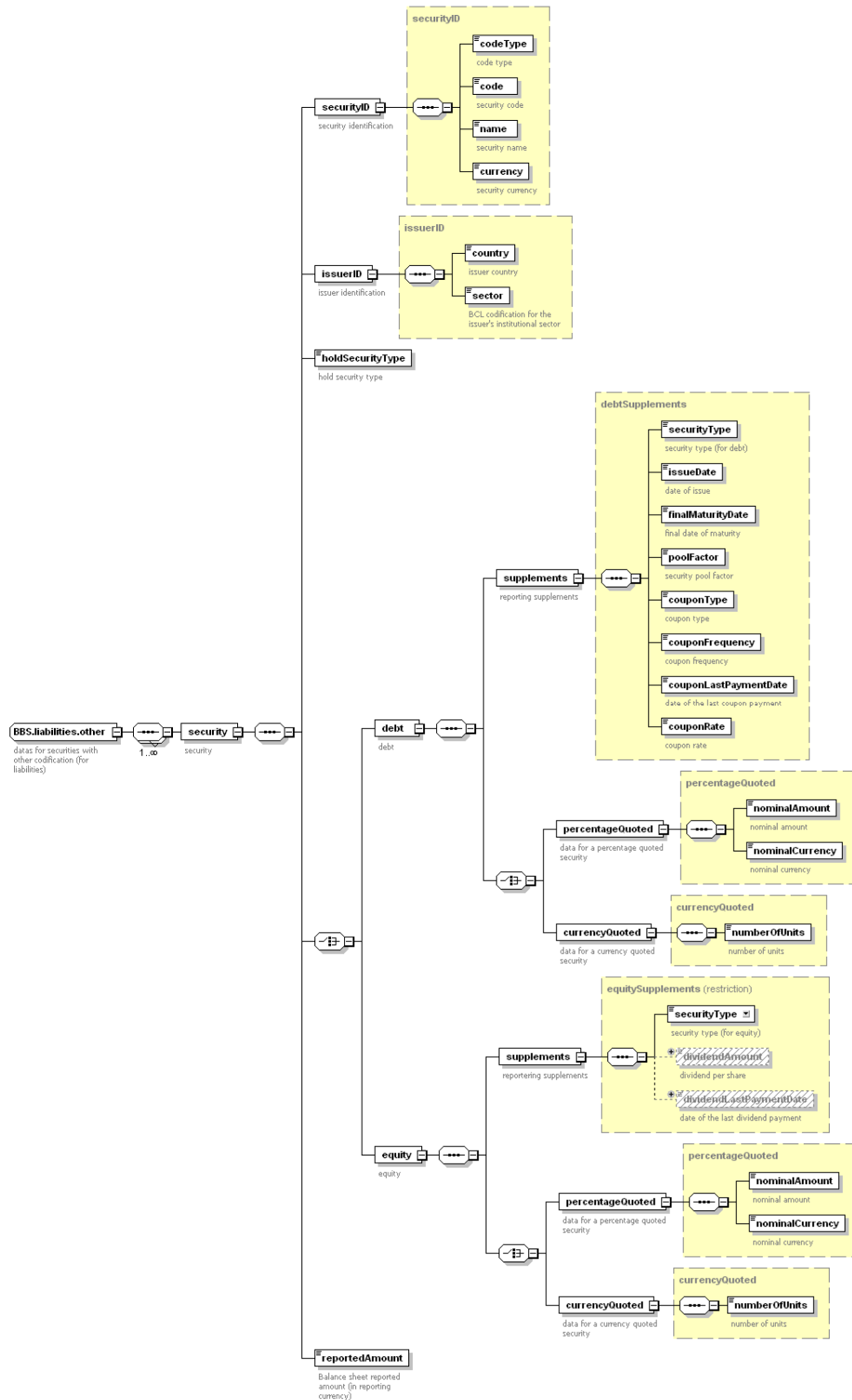

Dans le cas des titres identifiés par un code autre que le **code numéro-ISIN**, l'identification du titre (*securityID*) est composée du:

- type de code (*codeType*) qui prend obligatoirement la valeur 2
- du code interne utilisé par le déclarant pour identifier le titre (*code*)
- du nom du titre (*name*)
- de la devise du titre (*currency*).

Les caractéristiques de l'émetteur (*issuerID*) sont:

- le pays de l'émetteur
Le code du pays de résidence de l'émetteur du titre doit suivre la codification ISO 3166, complétée par les codes déterminés par la BCL pour les institutions supranationales dans le document «Définitions et concepts pour le reporting statistique des établissements de crédit».
Il importe de noter que l'utilisation du code «XX» Non ventilé est interdite.
- le secteur économique de l'émetteur
Le code du secteur économique de l'émetteur doit suivre la classification reprise dans la liste qui figure à la page 535 dans le document «Définitions et concepts pour le reporting statistique des établissements de crédit».
Il importe de noter que l'utilisation du code «90000» Non ventilé est interdite.

Au passif, lorsque le type de titre est «Titre émis» (*holdSsecurityType* = 04), les caractéristiques de l'émetteur sont obligatoirement:

- le pays de l'émetteur = LU
- le secteur économique = 11200

Le type de détention (*holdSecurityType*):

- au passif, le type de détention ne peut prendre que les valeurs
 - 04
 - 05

Les données complémentaires pour la branche des titres de créance (*debt*):

- Le type de titre (*SecurityType*) prend obligatoirement la valeur F.33 pour la branche des titres de créance (*debt*)
- La date d'émission (*issueDate*) doit être antérieure à la date de maturité finale (*finalMaturityDate*)



- Le «*pool factor*» prend une valeur supérieure ou égale à 0. Lorsque les intérêts courus sont inclus, il est possible que le «*pool factor*» prenne une valeur supérieure à 1. Sa valeur diminue au fur et à mesure des remboursements jusqu'à 0 à l'échéance finale. Lorsque le «*pool factor*» ne s'applique pas à un titre de créance, la valeur par défaut à renseigner est 1.
- Lorsqu'aucun paiement de coupon n'est survenu, la date de paiement du dernier coupon (*couponLastPaymentDate*) est la date d'émission.
- Le taux du coupon (*couponRate*) est celui en vigueur à la date du reporting.

Les données complémentaires pour la branche des titres de participation (*equity*):

- Le type de titre (*SecurityType*) peut prendre les valeurs
 - F.511 pour les actions cotées
 - F.512 pour les actions non cotées
 - F.52 pour les parts d'OPC

~~Le type de détention (*holdSecurityType*) est différent suivant son inscription à l'actif ou au passif.~~

~~• à l'actif, le type de détention ne peut prendre que les valeurs:~~

- ~~–01~~
- ~~–02~~
- ~~–03~~

~~• au passif, le type de détention ne peut prendre que les valeurs~~

- ~~–04~~
- ~~–05~~

Le capital nominal (*nominalAmount*) est exprimé dans la devise du nominal (*nominalCurrency*) qui suit la codification ISO 4217.

Le nombre d'unités (*numberOfUnits*) correspond au nombre de titres individuels, indépendamment des quotités de négociation.

Le montant rapporté (*reportedAmount*) est exprimé dans la devise du bilan (*reportingCurrency*). Ce montant est toujours positif.

~~Les caractéristiques de l'émetteur (*issuerID*) sont:~~

~~•le pays de l'émetteur~~

~~Le code du pays de résidence de l'émetteur du titre doit suivre la codification ISO 3166, complétée par les codes déterminés par la BCL pour les institutions supranationales dans le document «Définitions et concepts pour le reporting statistique des établissements de crédit».~~

~~Il importe de noter que l'utilisation du code «XX» Non ventilé est interdite.~~

~~•le secteur économique de l'émetteur~~

~~Le code du secteur économique de l'émetteur doit suivre la classification reprise dans la liste qui figure à la page 53 dans le document «Définitions et concepts pour le reporting statistique des établissements de crédit».~~

~~Il importe de noter que l'utilisation du code «90000» Non ventilé est interdite.~~

~~Au passif, lorsque le type de titre est «Titre émis» (*holdSsecurityType* = 04), les caractéristiques de l'émetteur sont obligatoirement:~~

~~•le pays de l'émetteur = LU~~

~~•le secteur économique = 11200~~

~~Les données complémentaires pour la branche des titres de créance (*debt*):~~

~~•Le type de titre (*SecurityType*) prend obligatoirement la valeur F.33 pour la branche des titres de créance (*debt*)~~

~~•La date d'émission (*issueDate*) doit être antérieure à la date de maturité finale (*finalMaturityDate*)~~

~~•Le «*pool factor*» prend une valeur supérieure ou égale à 0. Lorsque les intérêts courus sont inclus, il est possible que le «*pool factor*» prenne une valeur supérieure à 1. Sa valeur diminue au fur et à mesure des remboursements jusqu'à 0 à l'échéance finale.~~

~~Lorsque le «*pool factor*» ne s'applique pas à un titre de créance, la valeur par défaut à renseigner est 1.~~

~~•Lorsqu'aucun paiement de coupon n'est survenu, la date de paiement du dernier coupon (*couponLastPaymentDate*) est la date d'émission.~~

~~•Le taux du coupon (*couponRate*) est celui en vigueur à la date du reporting.~~

Les données complémentaires pour la branche des titres de participation (*equity*):

• Le type de titre (*SecurityType*) peut prendre les valeurs

– F.511 pour les actions cotées

– F.512 pour les actions non cotées

– F.52 pour les parts d'OPC

4 Format des variables dans le fichier XML

Variables	format xml	Maximum	Pattern / Facets	Exemple
creationDateTime	datetime		YYYY-MM-DDThh:mm:ss	2010-10-29T23:59:59
<u>header</u>				
-endMonthDate	date		YYYY-MM-DD	2010-10-31
-closingDate	date		YYYY-MM-DD	2010-10-29
-reporterID/type	string	2 caractères	[0-9]{2}	23
-reporterID/code	string	30 caractères		999
-declarantID/type	string	2 caractères	[0-9]{2}	23
-declarantID/code	string	30 caractères		999
-reportingCurrency	string	3 caractères	[A-Z]{3}	EUR
<u>reportedLine/ld</u>				
-item	string	5 caractères	[1-3]-[0-9A-Z]{3}	1-030
-country	string	2 caractères	[A-Z]{2} ou X[AZ0-9]	XX
-currency	string	3 caractères	[A-Z]{3} ou XX[A-Z0-9]	XXX
-sector	string	5 caractères	[0-9]{5}	90000
<u>reportedLine/ISIN</u>				
-securityID/codeType	integer		1, 2	1



Variables	format xml	Maximum	Pattern / Facets	Exemple
-securityID/code	string	12 caractères	[A-Z]{2}[A-Z0-9]{9}[0-9]{1}	US870200CA83
-holdSecurityType	string	2 caractères	[0-9]{2} 01, 02, 03, 04, 05	01
portfolioType	string	2 caractères	[0-9]{2} 01, 02, 03, 04, 05	01
-percentageQuoted/nominalAmount	decimal	5 décimales		1000000
-percentageQuoted/nominalCurrency	string	3 caractères	[A-Z]{3}	USD
-currencyQuoted/numberOfUnits	decimal	5 décimales		7000
-reportedAmount	decimal	5 décimales		1234567.89012
<u>reportedLine/other</u>				
-securityID/codeType	integer		1, 2	2
-securityID/code	string	20 caractères		CD0001
-securityID/name	string	1024 caractères		Certificat dépôt 1.5% 10/2010
-securityID/currency	string	3 caractères	[A-Z]{3}	USD
-issuerID/country	string	2 caractères	[A-Z]{2}	US
-issuerID/sector	string	5 caractères	[0-9]{5}	42220
-holdSecurityType	string	2 caractères	[0-9]{2} 01, 02, 03, 04, 05	01

Variables	format xml	Maximum	Pattern / Facets	Exemple
-percentageQuoted/nominalAmount	decimal	5 décimales		1000000
-percentageQuoted/nominalCurrency	string	3 caractères	[A-Z]{3}	USD
-currencyQuoted/numberOfUnits	decimal	5 décimales		7000
-reportedAmount	decimal	5 décimales		1234567.89012
- <u>debt/supplements</u>				
—securityType	string	5 caractères	F.33	F.33
—issuedDate	date		YYYY-MM-DD	2005-03-31
—finalMaturityDate	date		YYYY-MM-DD	2025-03-31
—poolFactor	percentage	9 décimales	>= 0	1
—couponType	string	2 caractères	[0-9]{2} 01, 02, 03, 04, 05, 99	01
—couponFrequency	string	2 caractères	[0-9]{2} 01, 02, 03, 04, 06, 12, 24, 99	01
—couponLastPaymentDate	date		YYYY-MM-DD	2009-06-30
—couponRate	decimal	9 décimales		3.125
- <u>equity/Supplements</u>				
—securityType	string	5 caractères	F.511, F.512, F.52	F.511
totalreportedAmount	decimal	5 décimales		25562485.256

Manque PortfolioType

Octobre

Page 29

Manuel de transmission électronique du reporting titre par titre des

établissements de crédit – Données sur le bilan - BBS

Le format *datetime* est utilisé pour spécifier une date et une heure:

YYYY-MM-DDThh:mm:ss

où

YYYY indique l'année, MM indique le mois, DD indique le jour

T indique le début de la section requise pour l'heure

hh indique l'heure, mm indique la minute, ss indique la seconde

Le format *date* est utilisé pour spécifier une date: YYYY-MM-DD

où

YYYY indique l'année, MM indique le mois, DD indique le jour

Des informations détaillées sur le standard ~~xm~~-XML sont disponibles sur le site [internet](http://www.w3schools.com/)
[Internet](http://www.w3schools.com/) sous l'adresse: <http://www.w3schools.com/>